



Technische Fiche Reni MAXI KUNSTSTOF pakket

1. Het Reni MAXI KUNSTSTOF pakket

Wilt u regenwater voornamelijk in uw woning gebruiken (vb. voor het spoelen van de toiletten, de wasmachine ...) en wilt u daarvoor voldoende regenwater in voorraad hebben, dan is het Reni MAXI KUNSTSTOF pakket van FARYS iets voor u.

De neerslag die op uw dak valt stroomt via een Reni100 filter in de regenwaterput. Een zelfaanzuigende meerwaaiëring centrifugaalpomp brengt het opgevangen en gefilterde regenwater (op druk) tot aan het aansluitpunt. Deze BELGAQUA beproefde installatie is voorzien van een automatische overschakeling op drinkwater. Voor een optimale waterkwaliteit wordt het water nog gezuiverd in een nageplaatste duofilter.

De Reni100 filter verzamelt al het vuil dat niet in uw regenwaterput thuishoort. Hij bevindt zich ter hoogte van het mangat dat toegang geeft tot de regenwaterput. Hierdoor kan de filter eenvoudig gereinigd worden. Het geheel wordt afgesloten met een deksel (klasse A15).

In de kunststof regenwaterput van het Reni MAXI KUNSTSTOF pakket kan u standaard tot 5.000 liter regenwater opslaan.

U kan het Reni MAXI KUNSTSTOF pakket uitbreiden zodat er ook verkeer over de regenwaterput heen kan of zodat u meer regenwater kan opslaan (6.500 of 7.000 liter).

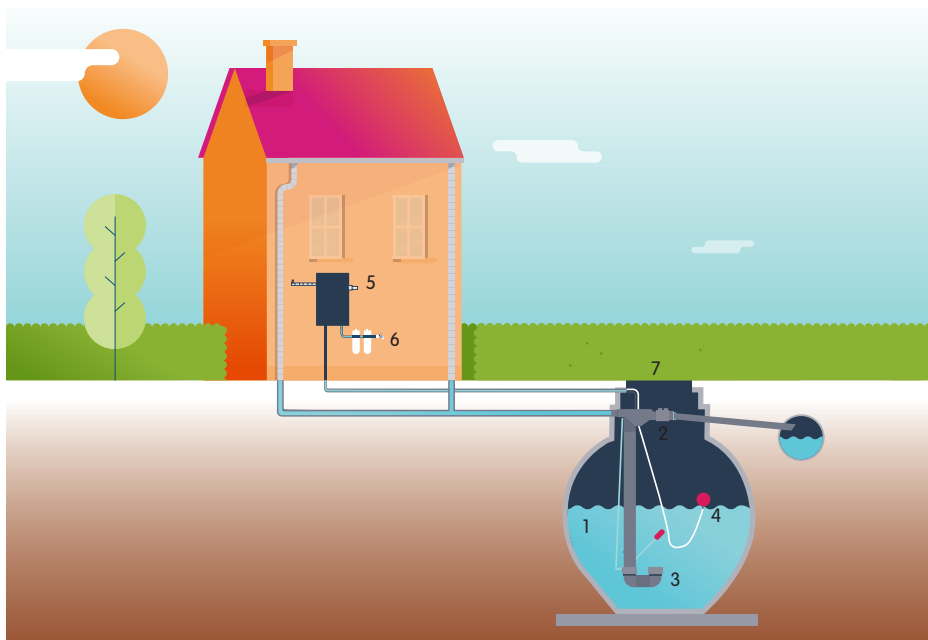

Een overloop (DN 100) zorgt ervoor dat het teveel aan regenwater, water dat u niet in de regenwaterput kan opslaan, op een gecontroleerde manier wordt afgevoerd. De geïntegreerde terugslagklep zorgt ervoor dat hinder omwille van de rioolaansluiting (ongedierte en terugslag) wordt voorkomen.

1.1 Samenstelling pakket



1	4Rain 5000 tank	5	Automatische regenwaterunit
2	Zelfreinigende filter Reni100 incl. terugslagklep	6	Duo nafilter fijn-actief kool
3	Vertraagde inlaat Ø 110	7	Kunststofdeksel A15
4	Vlottende aanzuig met filter		

1.2 Datasheet Reni MAXI KUNSTSTOF pakket

 Voorfilter	Type	Rendement [%]	Qmax [l/s]	Max. Opp. [m²]	Gewicht [kg]
	Reni100	98	6	300	2,4
 Opslag	Type	Opslagvolume [l]	Infiltratie opp [m²]	Gewicht [kg]	
	4Rain 5000	5.000	-	230	
 Recuperatie	Type	Max opvoer [mWk]	Qmax [m³/h]	Vermogen [kW]	
	Bovengronds	36	6	0,8	

2. Voorfilter

2.1 Technische eigenschappen

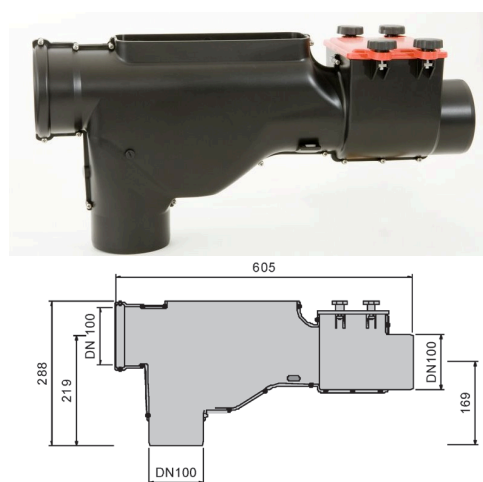

Technische eigenschappen	
Afmetingen filterhuis [mm]	604 x 180 x 290
Max. aangesloten opp. [m²]	300
Totale gewicht [kg]	2,5
Gewicht filter [kg]	< 1

2.2 Voordelen

- Rendement tot 98 %
- Makkelijk reinigbaar
- Ruimtebesparing door geïntegreerde montage
- Beperkt verval (2 tot 5 cm/m)
- Maaswijdte 1000 µm
- Filter en tank zijn goed toegankelijk
- Slechts 1 mangat = slechts 1 x verhoogstuk en slechts 1 gietijzeren deksel.

3. Opslag

3.1 Technische eigenschappen

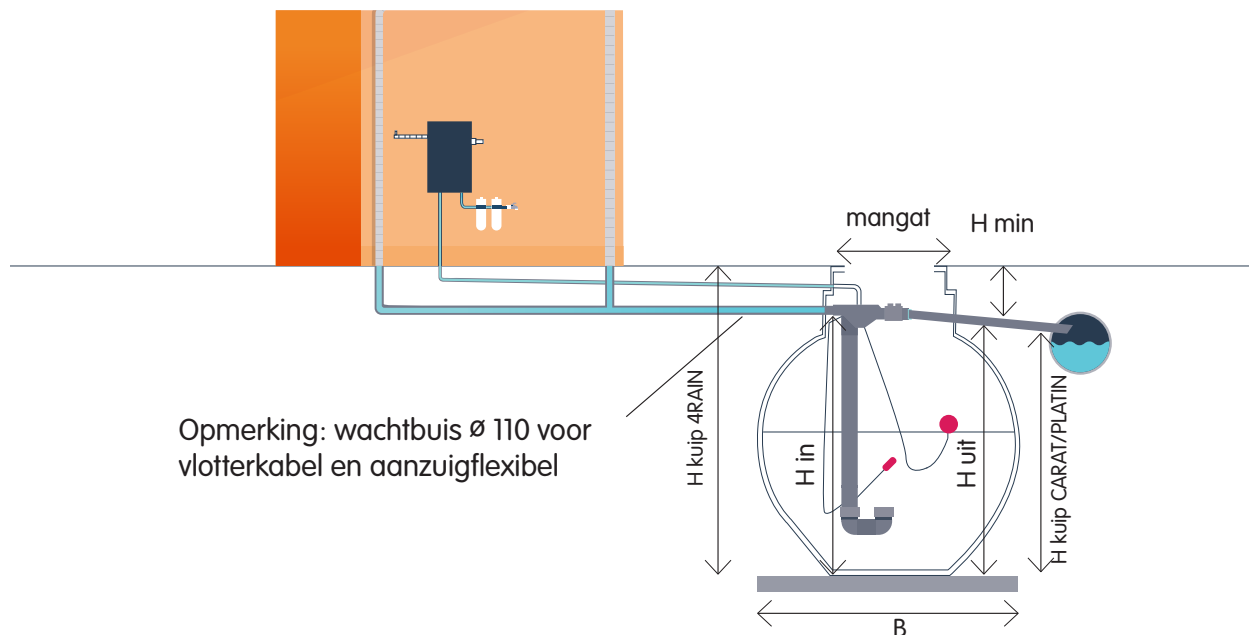

Type	H kulp [mm]	H in [mm]	H uit [mm]	Mangate [mm]	L [mm]	B [mm]	Min H [mm]	Gewicht [kg]
4Rain 5000	2.170	1.765	1.735	600 x 600	2.450	1.830	360	230
4Rain 6500	2.400	1.941	1.911	600 x 600	2.450	2.000	360	290
CARAT 5000	1.820	2.130	2.100	600 x 600	2.280	1.985	620	185
CARAT 6500	2.100	2.410	2.380	600 x 600	2.390	1.985	620	220
PLATIN 5000	950	1.005	925	600 x 600	2.890	2.300	355	250
PLATIN 7500	1.250	1.305	1.225	600 x 600	3.600	2.250	355	380

3.2 Voordelen

- Geen zware kranen nodig
- Waterdicht tot aan maaiveld – chemisch resistent
- Makkelijk transport door handgrepen
- Naadloos uit 1 stuk
- Makkelijk reinigbaar
- 20 jaar garantie.

4. Recuperatie

4.1 Technische eigenschappen

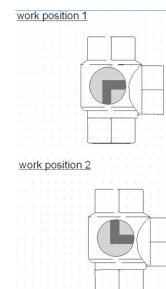

Pomptype	P [KW]	I [A]	Q = capaciteit								Gewicht [kg]
			[l/min]	0	20	40	50	60	80	100	
Inox+230*	0,8	3,7	H [m]	36	32	26	22	18	10	1	8,7
Inox+240	1	4,5		44	39	34	31	28	22	13	10,7

* standaard

Technische eigenschappen			
Afmetingen (B x H x D) [mm]	520 x 585 x 270	Regenwaterzuigleiding ["]	1
Diameter perszijde ["]	1	Vermogen [kW]	0,8
Voeding [V]	230 AC	Stroomopname [A]	3,7
Maximale opvoerhoogte [mWk]	50	Maximaal debiet [m ³ /u]	7,2
Maximale aanzuighoogte [m]	6	Maximale zuiglengte bij 3 m zuighoogte [m]	12

4.2 Voordelen

- Absoluut geruisloze werking door toepassing meerwaaielige centrifugaal pomp met ingebouwde rendementsklep en omkasting
- Ruimte besparende, compacte installatie
- Lange levensduur door corrosievaste materialen, 2 jaar garantie
- Minimaal waterverbruik (kleine buffer 6 l)
- Geïntegreerde droogloop beveiliging
- Gering stroomverbruik
- Onderhoudsarm
- Geïntegreerde drukregeling/automatische werking
- Eenvoudige montage door losse wandbeugel en gebruik snelkoppelingen
- Inbouw onder terughevelniveau mogelijk.

4.3 Nafilter

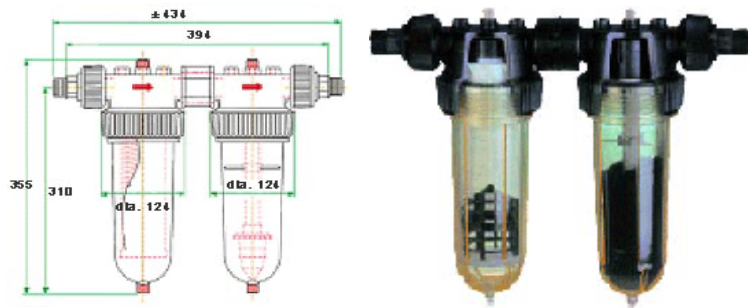

Nafilter met dubbele functie: mechanische waterfiltratie bij 25 µm voor de verwijdering van vaste deeltjes (zand, aarde ...) en behandeling met actieve kool voor de verbetering van de smaak, verwijdering van geur, chloor en microverontreinigingen.

4.4 Inbegrepen

- **Vertraagde toevoer:** voorkomt dat bij hevige regenval het bezonken slib opnieuw opwoelt, waardoor de waterkwaliteit verminderd
- **Vlottende aanzuig:** zorgt voor een grove filtering zodoende dat de goede werking van de pomp gewaarborgd blijft
- **Terugslagklep:** zorgt dat er geen terugvloei kan zijn uit de riolering en sluit de put af voor ongedierte.